

sensing the future

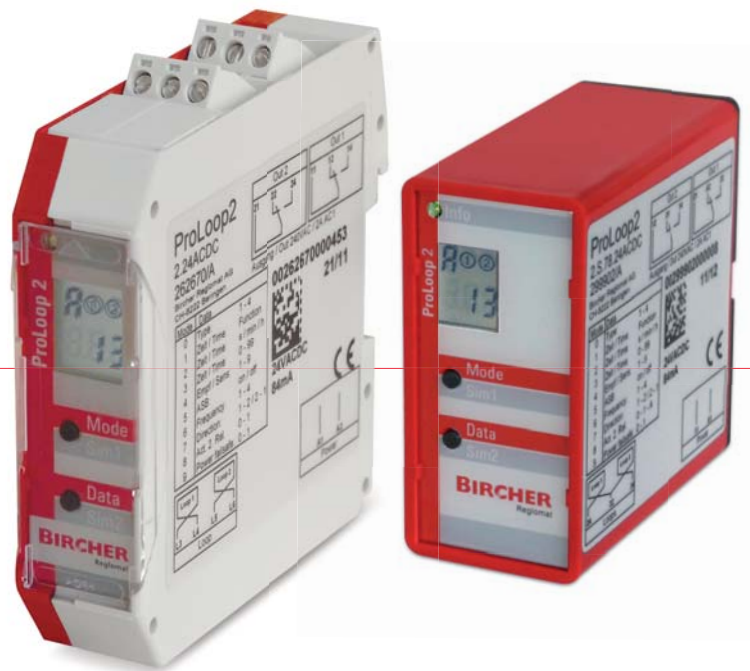

ProLoop 2

Schleifendetektor für industrielle Tore, Schranken-, Parkplatzanlagen und Poller

Intelligent, einfach, kompakt

- Sehr kurze Inbetriebnahmezeit dank einfacher Programmierung und Simulationsmöglichkeit
- Zahlreiche Funktionen und flexible Einstellungen
- Hohe Betriebssicherheit auch bei tagelangen Spannungsausfällen
- Leichte und selbsterklärende Bedienung
- Automatisches Messen und Anzeigen der Schleifeninduktivität
- Sofortige Fehlererkennung auf der beleuchteten LCD-Anzeige

ProLoop 2

Schleifendetektor für Tore, industrielle Schranken-, Parkplatzanlagen und Poller

Detektion mit System

Mit dem ProLoop 2 funktioniert jede Schleifendetektion absolut zuverlässig. ProLoop 2 überwacht und wertet im Boden verlegte Induktionsschleifen aus und erkennt so metallische Fahrzeuge aller Art: Fahrräder, PKW, Hubstapler, LKW oder Gespanne mit Deichsel werden präzise erfasst. Das leicht verständliche Bedien- und Anzeigekonzept macht ProLoop 2 besonders nutzerfreundlich. Die galvanische Trennung von Schleife und Detektor garantiert höchste Zuverlässigkeit.

ProLoop 2 – einfacher geht's nicht

Die intelligente Software und kompakte Bauform ermöglichen eine einfache Bedienung und Inbetriebnahme. Die Gerätevariante mit 11-poligem Anschluss, ermöglicht eine rasche Modernisierung Ihrer Schleifenanlage durch einfaches Aufstecken auf vorhandene Sockel.



Ihre Vorteile

Schnelle Inbetriebnahme

Die Programmierung ist leicht verständlich. Über zwei Tasten und die LCD-Anzeige ist der ProLoop 2 intuitiv zu bedienen.

Servicefreundlich und übersichtlich

Mit einem Blick lassen sich auf der übersichtlichen LCD-Anzeige die Betriebszustände und Parameter ablesen.

Individuell anpassbar

Anpassung durch die optimierte Empfindlichkeitseinstellung in 9 Stufen.

Integriertes Messgerät

Automatische Messung und Anzeige der Schleifeninduktivität.

Jederzeit programmierbar

Die Funktionen lassen sich schnell anpassen: Zeitverzögerungen und andere Parameter sind individuell programmierbar.

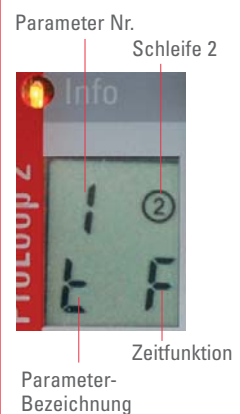
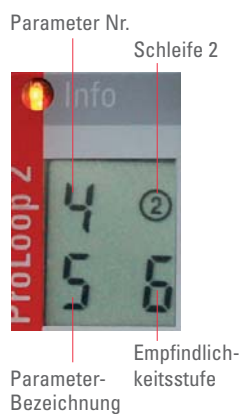
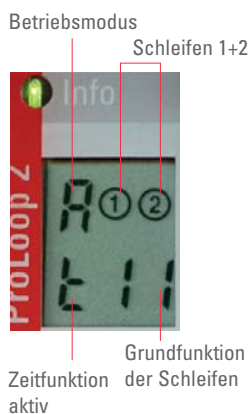

Spannungsausfall-Sicherheit

Die Situation, welche vor dem Spannungsausfall vorhanden war, wird sicher abgespeichert. Nach Wiederherstellung der Spannungsversorgung wird der aktuelle Wert mit dem gespeicherten Wert verglichen und je nach Belegung der Schleife die Ausgänge geschaltet.



Erweitertes Zubehör

Die vorgefertigte Induktionsschleife ist wichtiger Bestandteil für die Sensorik des Schleifen-detektors. Sie lässt sich leicht im Boden verlegen und ist in verschiedenen Abmessungen erhältlich. Ersatzstecksockel für den 11-poligen ProLoop 2 (DIN-Schienen Profil) sind erhältlich.



Stecksockel (11-polig)



Fertigschleife

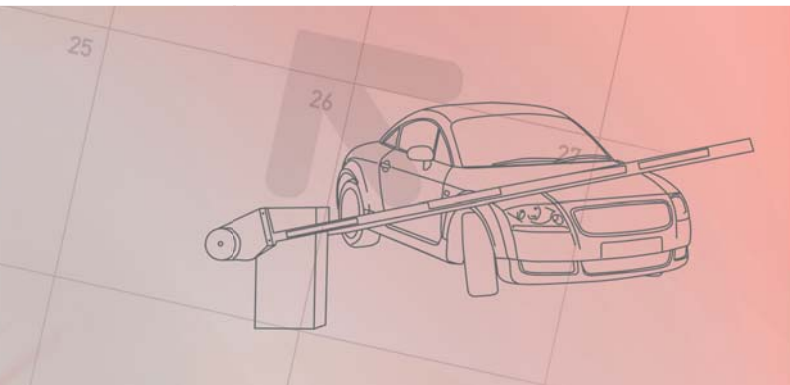

Anwendungen

Situation

Einsatz am Schiebetor

Lösung

- Öffnen und Schliessen von Toren im Innen- und Aussenbereich

Vorteile

- Berührungslose Aktivierung der Toranlage
- Reagiert bei allen metallischen Fahrzeugen

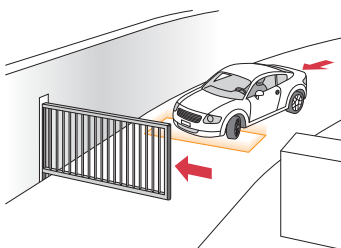

Situation

Einsatz an der Schrankenanlage

Lösung

- Öffnen und Schliessen von Schranken im Ein- und Ausfahrtsbereich von Parkplatzanlagen
- Aktivieren von Parkscheinspendern

Vorteile

- Um die Belegung in Parkhäusern anzuzeigen, kann der Öffnungsimpuls der Schranke gleichzeitig auch zur Zählung angewendet werden

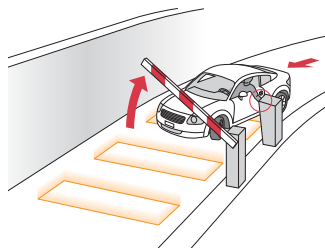

Situation

Einsatz bei Pollern

Lösung

- Aktivieren von Pollern an Einfahrten, Parkplätzen, Strassen und Fussgängerzonen
- Verhindert Fehlauflösungen bei belegtem Poller

Vorteile

- keine Kollision zwischen Fahrzeug und Poller, auch nach Spannungsausfall

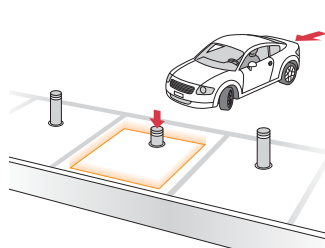

Situation

Einfahrt an Toren mit Ampelanlage

Lösung

- Steuerung von Toren und Lichtsignalen in unübersichtlichen Einfahrten und Engpässen

Vorteile

- Eindeutige Verkehrsregelung
- Gezielte Aktivierung durch Richtungslogik
- Verkürzte Wartezeiten durch optimierten Verkehrsfluss

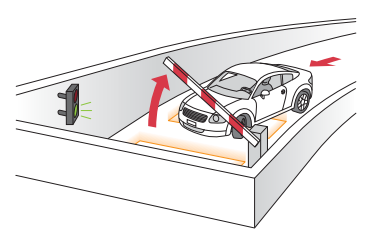

Bestellangaben



Artikel Nr.	Beschreibung
1-Schleifengeräte	
262 596	ProLoop 2 1.24 ACDC 1-Schleifendetektor mit 2 Relaisausgängen
262 597	ProLoop 2 1.A.24 ACDC 1-Schleifendetektor mit 2 Relaisausgängen und Alarmausgang
262 598	ProLoop 2 1.LVAC 1-Schleifendetektor mit 2 Relaisausgängen
262 599	ProLoop 2 1.A.LVAC 1-Schleifendetektor mit 2 Relaisausgängen und Alarmausgang
2-Schleifengeräte	
262 670	ProLoop 2 2.24 ACDC 2-Schleifendetektor mit 2 Relaisausgängen
262 671	ProLoop 2 2.A.24 ACDC 2-Schleifendetektor mit 2 Relaisausgängen und Alarmausgang
262 672	ProLoop 2 2.LVAC 2-Schleifendetektor mit 2 Relaisausgängen
262 673	ProLoop 2 2.A.LVAC 2-Schleifendetektor mit 2 Relaisausgängen und Alarmausgang
Variante 11-poliger Anschluss	
299 855	ProLoop 2 1.S.24ACDC, ohne Stecksockel 1-Schleifendetektor mit 2 Relaisausgängen
299 857	ProLoop 2 1.S.230AC, ohne Stecksockel 1-Schleifendetektor mit 2 Relaisausgängen
299 858	ProLoop 2 2.S.24ACDC, ohne Stecksockel 2-Schleifendetektor mit 2 Relaisausgängen
299 900	ProLoop 2 2.S.230AC, ohne Stecksockel 2-Schleifendetektor mit 2 Relaisausgängen
209 745	Stecksockel ES12 für ProLoop 2 x.S.
Zubehör	
213 928	Fertigschleife, Schleifenumfang = 6 m, Zuleitung = 10 m
213 929	Fertigschleife, Schleifenumfang = 6 m, Zuleitung = 15 m
213 940	Fertigschleife, Schleifenumfang = 8 m, Zuleitung = 5 m
213 904	Fertigschleife, Schleifenumfang = 12 m, Zuleitung = 15 m
	Andere Abmessungen auf Anfrage: Schleifenumfang min. 6 m, max. 25 m, Zuleitung max. 50 m



Ergänzende Produkte

ClickLine

Elektrische Schaltleiste
Gummiprofile mit Klickfuss



CoverLine

Elektrische Schaltleiste
Gummiprofile zum seitlichen Einklicken



Technische Daten

Mechanische Daten

Gehäuse	DIN	Für DIN-Schienen-Montage Material PA rot-grau
	11-pol	Unterteil mit 11-poligem Stecker, Material PA schwarz; Haube, Material PPE rot
Abmessungen	DIN	22.5 mm x 94 x 90 (B x H x T)
	11-pol	36 x 74 x 88 mm (B x H x T)
Gewicht	DIN	140 g
	11-pol	100 g (24 V), 185 g (230 V)
Anschlussart	DIN	Steckklemmen
	11-pol	11-pol Stecker
Schleifenzuleitung		Ø 1.5 mm ² , Mindestens 20 mal verdrehen pro Meter Max. 100 m bei 20–40 µH Max. 200 m bei über 40 µH

Elektrische Daten

Versorgungsspannung	DIN	24 V AC –20 % bis +10% 84 mA 24 V DC –10 % bis +20% 84 mA 100–240 V AC ± 10%, 50/60 Hz, 23 bis 12 mA
	11-pol	24 V AC –20% bis +10% 84 mA 24 V DC –10% bis +20% 84 mA 230 V AC –15% bis +10% 16 mA
Leistungsaufnahme	DIN	Max. 2.9 VA
	11-pol	24 V, 1.2 VA, 230 V AC, 3.7 VA
Einschaltdauer		100%
Schleifeninduktivität		Max. 20–1000 µH Ideal 80–300 µH
Frequenzbereich		4 Abstufungen möglich
Ansprechempfindlichkeit		Frequenzänderung: 0.01–1.00% in 9 Stufen
Haltezeit		Unendlich (Werkseinstellung), oder gemäss Programmierung (2 unabhängige Zeitbasen)
Schleifenwiderstand		< 8 Ohm inkl. Zuleitung
Ausgangsrelais	DIN	Schleife: max. 240 V AC, 2 A / 30 VDC; 1 A; AC-1 Alarm: max. 40 VACDC, 0.3 A, AC-1
	11-pol	240 V AC, 2A, AC1
Kanalumschaltzeit		1-Schleifengerät 25 ms 2-Schleifengerät 50 ms
Maximale erfassbare Fahrzeuggeschwindigkeit		50 km/h mit entsprechender Schleife
Zulassung		R&TTE 1999/5/EG

Umgebungsbedingungen

Schutzart	IP20
Betriebstemperatur	–20 °C bis +60 °C
Lagertemperatur	–40 °C bis +70 °C
Luftfeuchtigkeit	< 95%, nicht betauend

Hinweis

Technische Angaben und Empfehlungen zu unseren Produkten sind Erfahrungswerte und stellen Orientierungshilfen für den Anwender dar. Angaben in Prospekten und Datenblättern sichern keine speziellen Produkteigenschaften zu. Spezielle Produkteigenschaften, welche wir in Einzelfällen schriftlich oder individuell bestätigen, sind davon ausgenommen. Änderungen infolge technischer Weiterentwicklung behalten wir uns vor.

Bircher Reglomat AG

Wiesengasse 20
CH-8222 Beringen
Schweiz
Tel. +41 52 687 11 11
Fax +41 52 687 12 10
info@bircher.com
www.bircher-reglomat.com